

一般尺寸公差MM	.Xx	.X	L	一般精度公差(°)	.X	L
	±0.05	±0.10	±0.20		±0.5	±1

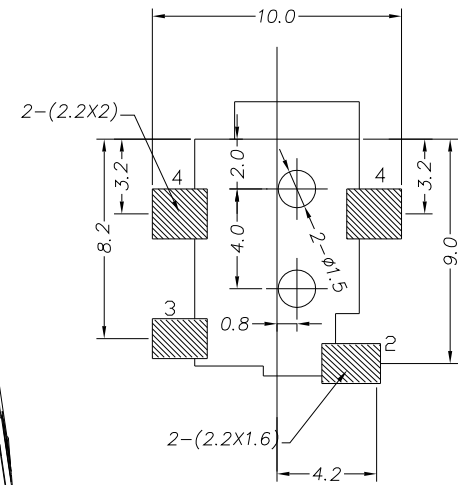
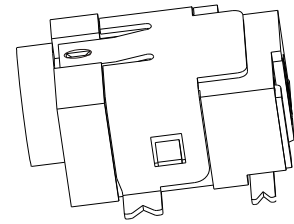
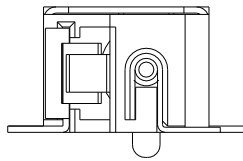
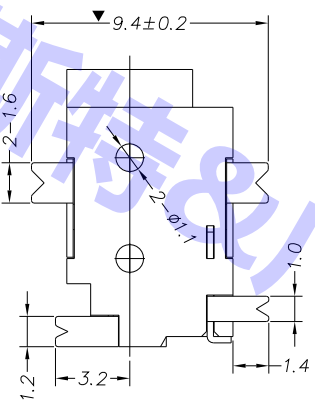
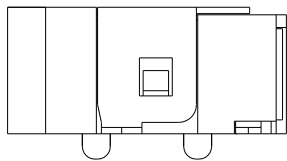
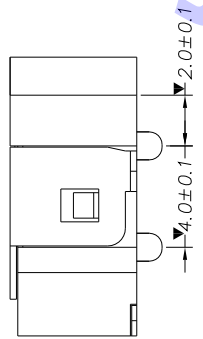
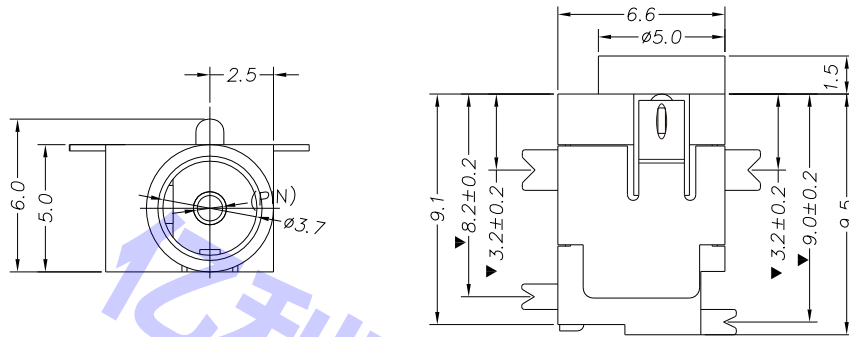

线路板开孔尺寸

主要技术性能

1. 额定电负荷: 30V 0.5A;
2. 接触电阻: ≤0.03Ω;
3. 绝缘电阻: ≥100MΩ;
4. 耐压: AC500V(50Hz)/min;
5. 插拔力: 3~20N;
6. 寿命: 5,000次。

PIN	φ 1.0	φ 1.3
APPO		

4	外壳	1	H62黄铜带 T=0.25	镀银
3	弹片	1	H62磷铜带 T=0.25	镀银
2	中心针	1	H62黄铜带 T=0.20	镀银
1	基座	1	PPA	黑色
序号	名称	数量	材料	备注

GDEL 深圳市亿利百斯特电子有限公司

单位	绘图	黄建明
MM	核对	
比例	核准	
1:1	日期	2006年12月21日

产品名称	DC-031A
图号	
DC电源插座	